

NINJA®

QB3001EUS

INSTRUCȚIUNI

APARAT DE SMOOTHIE



VĂ MULȚUMIM PENTRU ACHIZIȚIE

Aparatul dumneavoastră Ninja® pentru Smoothie

ÎNREGISTRAȚI ACEASTĂ INFORMAȚIE

Număr model: _____

Număr de serie: _____

Data achiziției: _____

(Păstrați chitanța)

Magazinul de achiziție: _____

SPECIFICAȚII TEHNICE

Tensiune: 220-240V-, 50-60Hz

Power: 700 Wați

CAPACITATE CUP:

470ml

VĂ RUGĂM SĂ CITIȚI CU ATENȚIE ȘI SĂ PĂSTRAȚI PENTRU REFERINȚE VIITOARE.

SFAT: Puteți găsi modelul și numerele de serie pe eticheta cu cod QR situată pe partea din spate a unității, lângă cablul de alimentare.

CUPRINS

Măsuri de protecție importante	24
Cunoașteți-vă aparatul Ninja® pentru prepararea smoothie-urilor.	27
Înainte de prima utilizare	28
Instrucțiuni de amestecare	29
Îngrijire și mentenanță	30
Curățare	30
Stocare	30
Resetarea termostatului motorului	30
Ghid de depanare	31



Acest marcaj indică faptul că acest produs nu trebuie aruncat împreună cu alte deșeuri menajere în UE. Pentru a preveni posibilele daune asupra mediului sau sănătății umane cauzate de eliminarea necontrolată a deșeurilor, reciclați-l responsabil pentru a promova reutilizarea durabilă a resurselor materiale. Pentru a returna dispozitivul utilizat, vă rugăm să utilizați sistemele de returnare și colectare sau să contactați distribuitorul de unde a fost achiziționat produsul. Aceștia pot lua acest produs pentru reciclarea ecologică.

MĂSURI DE PROTECȚIE IMPORTANTE

DOAR PENTRU UZ DOMESTIC • CITIȚI TOATE INSTRUCȚIUNILE ÎNAINTE DE UTILIZARE

Citiți toate instrucțiunile înainte să vă folosiți APARATUL DE FĂCUT SMOOTHIE NINJA®

Atunci când utilizați aparate electrice, trebuie respectate întotdeauna măsurile de siguranță de bază, inclusiv următoarele:

⚠ AVERTISMENT

Pentru a reduce riscul de incendiu, șoc electric, vătămare gravă, deces sau deteriorare atunci când utilizați acest aparat, urmați aceste măsuri de siguranță de bază.

Precauții Generale

- 1** Citiți toate instrucțiunile înainte de a utiliza aparatul și accesoriile acestuia.
- 2** Respectați cu atenție toate avertismentele și instrucțiunile. Acest aparat conține conexiuni electrice și piese în mișcare care pot prezenta un risc pentru utilizator.
- 3** **ÎNTOTDEAUNA** fiți atenți când manevrați Grupul Pro Extractor Blades®. Lamele sunt ascuțite. **DOAR** prindeți grupul Pro Extractor Blades® de perimetrul exterior al bazei grupului de lame.” Nerespectarea măsurilor de precauție la manipularea de precauție la manipularea de lame va duce la risc de tăieturi.
- 4** Luați-vă timp și manevrați cu grijă în timpul despachetării și configurării aparatului. Acest aparat conține lame ascuțite și detașabile care pot provoca răniri dacă nu sunt manipulate corespunzător.
- 5** Faceți un inventar al tuturor conținuturilor pentru a vă asigura că aveți toate piesele necesare pentru a opera aparatul în mod corespunzător și sigur.
- 6** **Opriți** aparatul, apoi scoateți-l din priză atunci când nu îl utilizați, înainte de asamblarea sau dezasamblarea pieselor și înainte de curățare. Pentru a scoate din priză, prindeți ștecherul și trageți-l din priză. **NICIODATĂ** nu scoateți din priză trăgând și trăgând cablul flexibil.
- 7** Înainte de utilizare, spălați toate părțile care pot intra în contact cu alimentele. Urmăți instrucțiunile de spălare cuprinse în acest manual de instrucțiuni.
- 8** Lamele sunt ascuțite. Manevrați cu atenție.
- 9** Pentru a vă proteja împotriva riscului de electrocutare, **NU** scufundați aparatul și nu permiteți cablului de alimentare să intre în contact cu orice formă de lichid.
- 10** **NU** folosiți acest aparat în exterior. Este conceput pentru utilizare în gospodărie, doar în interior.
- 11** **NU** utilizați niciun aparat cu un cablu sau ștecher deteriorat sau după ce aparatul funcționează în mod defectuos sau este scăpat sau deteriorat în orice fel. Acest aparat nu conține piese care pot fi reparate de utilizator. Dacă este deteriorat, contactați SharkNinja pentru service.
- 12** **NU** abuzați de cablul de alimentare. Nu transportați niciodată aparatul ținându-l de cablul de alimentare și nu trageți de acesta pentru a-l deconecta de la priză; în schimb, apucați ștecherul și trageți pentru a deconecta.
- 13** Prelungitoarele **NU** ar trebui să fie folosite cu acest aparat.

- 14 NU** lăsați copiii să folosească acest aparat, să se joace cu el sau să îl folosească pe post de jucărie. Nu lăsați aparatul și cablul de alimentare la îndemâna copiilor.
- 15** Acest aparat **NU** este destinat utilizării de către persoane (inclusiv copii) cu capacități fizice, senzoriale sau mentale reduse sau lipsite de experiență și cunoștințe, cu excepția cazului în care acestea au fost supravegheate sau instruite cu privire la utilizarea aparatului de către o persoană responsabilă pentru siguranța lor.
- 16** Înainte de fiecare utilizare, inspectați ansamblurile de lame pentru eventuale deteriorări. Dacă o lamă este îndoită sau se suspectează deteriorarea acesteia, contactați SharkNinja pentru a aranja înlocuirea.
- 17 NU** încercați să ascuțiți lamele.
- 18 NU** țineți aparatul și cablul acestuia la îndemâna copiilor.
- 19 NU** Permiteți unității sau cablului să atârne peste marginile meselor sau blaturilor de lucru. Cablul se poate agăța și trage aparatul de pe suprafața de lucru.
- 20 NU** lăsați nicio parte din unitate să intre în contact cu suprafețe fierbinți, incluzând aragazuri și alte aparate de încălzit.
- 21 ÎNTOTDEAUNA** folosiți aparatul pe o suprafață uscată și dreaptă.
- 22 NICIODATĂ** nu așezați ansamblul lamei pe baza motorului fără a-l atașa mai întâi la recipientul corespunzător (bol, carafă, cană) și capac.
- 23 FOLOSIȚI DOAR** accesoriile și piesele furnizate cu produsul sau recomandate de SharkNinja. Utilizarea accesoriilor nerecomandate sau necomercializate de SharkNinja poate provoca incendii, șocuri electrice sau răni.
- 24** Utilizarea accesoriilor, inclusiv a borcanelor de conserve, nerecomandate de producător poate provoca riscul de vătămări corporale. **NU** utilizați accesoriul pentru cană din oțel inoxidabil, modelul XSKDWSS24 cu blender.
- 25** În timpul funcționării și manipulării aparatului, evitați contactul cu părțile în mișcare.
- 26 NU** folosiți aparatul cu un recipient gol.
- 27 NU** umpleți recipientele dincolo de liniile **MAX FILL** sau **MAX LIQUID**
- 28 NU** introduceți la microunde recipientele sau accesoriile furnizate împreună cu aparatul.
- 29 NU** efectuați operații de șlefuire cu setul de cupe Single-Serve și lame de extragere Pro Extractor Blades®.
- 30** Înainte de utilizare, asigurați-vă că toate ustensilele sunt scoase din recipiente. Dacă nu îndepărtați ustensilele, recipientele se pot sparge și pot provoca vătămări corporale și pagube materiale.
- 31** Țineți mâinile, părul, hainele, precum și ustensilele departe de recipient în timpul mixării pentru a reduce riscul de rănire gravă a persoanelor sau de deteriorare a aparatului. Se poate folosi o spatulă dar numai atunci când aparatul nu funcționează.

SALVAȚI ACESTE INSTRUCȚIUNI

MĂSURI DE PROTECȚIE IMPORTANTE

DOAR PENTRU UZ DOMESTIC • CITIȚI TOATE INSTRUCȚIUNILE ÎNAINTE DE UTILIZARE

Citiți toate instrucțiunile înainte să vă folosiți APARATUL DE FĂCUT SMOOTHIE NINJA®

Atunci când utilizați aparate electrice, trebuie respectate întotdeauna precauțiile de siguranță de bază, inclusiv următoarele:

⚠ AVERTISMENT

Pentru a reduce riscul de incendiu, șoc electric, vătămare gravă, deces sau deteriorare atunci când utilizați acest aparat, urmați aceste măsuri de siguranță de bază.

PRECAUȚII GENERALE

32 NICIODATĂ nu folosiți aparatul fără capace și dopuri la locul lor. **NU** încercați să dezactivați mecanismul de deblocare. Asigurați-vă că recipientul și capacul sunt instalate corect înainte de utilizare.

33 NU expuneți recipientele și accesoriile la schimbări extreme de temperatură. Acestea pot fi supuse deteriorării.

34 NICIODATĂ nu lăsați aparatul nesupravegheat în timpul utilizării.

35 NU amestecați lichide fierbinți. Acest lucru poate duce la acumularea de presiune și expunerea la aburi, ceea ce poate reprezenta un risc de arsură pentru utilizator

36 NU scoateți paharul din baza motorului în timp ce aparatul încă funcționează.

37 Scoateți grupul de lame Pro Extractor Blades® din paharul de servire individuală după finalizarea mixării. **NU** depozitați ingredientele înainte sau după ce le-ați amestecat în pahar cu ansamblul lamei atașat. Unele alimente pot conține ingrediente active sau pot degaja gaze care se dilată dacă sunt lăsate într-un recipient sigilat, ceea ce duce la acumularea unei presiuni excesive care poate reprezenta un risc de rănire. Pentru depozitarea ingredientelor în pahar, utilizați doar capacul cu gura de scurgere pentru acoperire

38 Puterea nominală maximă pentru acest aparat se bazează pe configurația

Grupului de lame Pro Extractor Blades® și paharului de servire individuală. Alte configurații pot consuma mai puțină energie sau curent.

39 Timpul Max **ON** este de 1 minut sub o sarcină de 900 W. Dacă aparatul se supraîncălzește, un comutator termic se va activa și va opri motorul. Pentru a reseta, scoateți din priză aparatul și lăsați-l să se răcească timp de aproximativ 30 minute înainte de a-l utiliza din nou.

40 Nu procesați ingredientele uscate fără a adăuga lichid în paharul de servire individuală. Paharul de servire individuală nu este destinat amestecării uscate.

41 Pentru a vă proteja împotriva riscului de electrocutare, **NU** introduceți corpul motorului în apă sau în alt lichid.

42 NU pulverizați baza motorului cu orice lichid. Opriti aparatul și scoateți din priză baza motorului înainte de curățare.



Indică să citiți și să revizuiți instrucțiunile pentru a înțelege funcționarea și utilizarea produsului.



Indică prezența unui pericol care poate provoca vătămări corporale, deces sau daune materiale substanțiale dacă avertismentul inclus cu acest simbol este ignorat.



Este conceput pentru utilizare în gospodărie, doar în interior.

SALVAȚI ACESTE INSTRUCȚIUNI

CUNOAȘTEȚI-VĂ APARATUL NINJA® PENTRU PREPARAREA SMOOTHIE-URILOR

UNITATE PRINCIPALĂ

- A** Pahare de servire individuală de 470ml (x 2)
- B** Ansamblu Lame Ninja
- C** Baza motorului cu cablu de alimentare
- D** Capac cu cioc (x2)

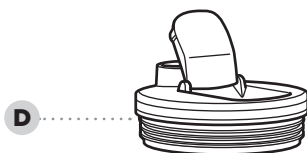
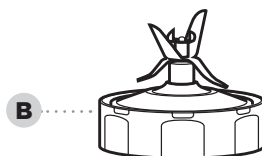
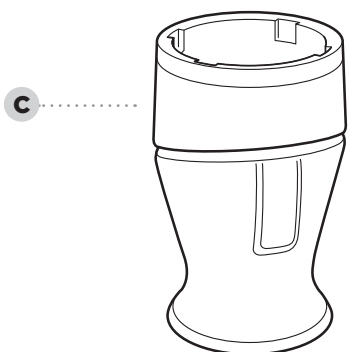

Pentru a comanda piese și accesorii suplimentare, vizitați ninja.ro

ÎNAINTE DE PRIMA UTILIZARE

ȘTIAȚI CĂ?

- Puteți lua băuturile cu dvs. folosind capacele cu cioc.
- Recipientele, ansamblurile de lame și capacele sunt fără BPA și sigure pentru spălarea în mașina de spălat vase.

NOTĂ: Manipulați ansamblul Pro Extractor Blades® prin apucarea în jurul perimetrului bazei ansamblului lamei.

NOTĂ: Toate accesoriile pot fi spălate în mașina de spălat vase. Se recomandă ca capacele, recipientele și ansamblurile de lame să fie plasate pe raftul superior al mașinii de spălat vase. Asigurați-vă că grupurile de lame și capacele sunt scoase din recipientele lor înainte de a le pune în mașina de spălat vase. Fiți precauți când manipulați grupurile de lame.

- 1** Îndepărtați toate materialele de ambalare de pe aparat. Aveți grijă când despachetați ansamblurile de lame. Toate ansamblurile lamei sunt ascuțite.
- 2** Spălați recipientele, capacele și ansamblurile de lame în apă caldă și cu săpun, folosind o ustensilă de spălat vase cu mâner pentru a evita contactul direct cu lamele. Fiți precauți când manipulați ansamblurile de lame, deoarece lamele sunt ascuțite.
- 3** Clătiți temeinic și uscați la aer toate piesele.

INSTRUCȚIUNI DE AMESTECARE



- 1** Adăugați ingredientele în paharul de servire individuală. **NU** adăugați ingrediente peste marcajul **MAX LIQUID** de pe pahar.

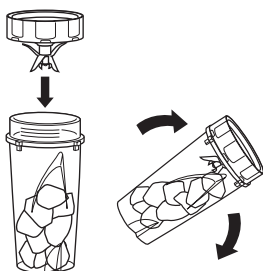

- 2** Așezați ansamblul lamei pe partea superioară a paharului și rotiți în sensul acelor de ceasornic pentru a sigila.
- 3** Întoarceți paharul cu susul în jos, astfel încât partea inferioară a ansamblului lamei să fie plană pe blatul de lucru.
- 4** Așezați paharul cu susul în jos pe baza motorului. Apăsăți pe pahar pentru a pulsa sau mixa.

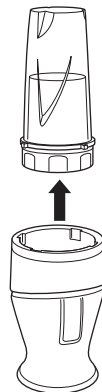
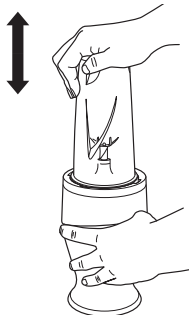

- 5** Când amestecarea este completă, ridicați cupa pentru a o scoate.

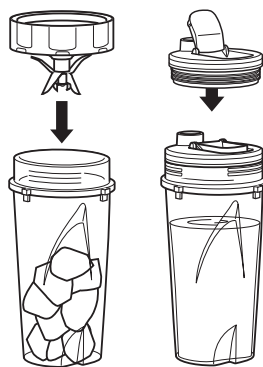

- 6** Răsturnați paharul astfel încât ansamblul de lame să fie deasupra. Rotiți ansamblul de lame în sens invers acelor de ceasornic pentru a-l îndepărta. Pentru a lua conținutul mixat cu dvs., puneți capacul cu cioc pe pahar și rotiți în sens orar pentru a sigila. Nu stocați cu lamele atașate.

ÎNGRIJIRE & ÎNTREȚINERE

CURĂȚARE

- 1 Separați toate piesele.
- 2 Spălați toate recipientele în apă caldă, cu săpun și cu o cârpă moale.

3 Spălare manuală

Spălați paharele, capacele și grupul lamei în apă caldă cu săpun. Utilizați o ustensilă de spălat vase cu mâner pentru a evita contactul direct cu lamele. Fiți precauți când manipulați grupurile de lame, deoarece lamele sunt ascuțite. Clătiți temeinic și uscați la aer toate piesele.

Mașină de spălat vase

Paharele, capacele și grupul lamei pot fi spălate în mașina de spălat vase. Puneți cupele, capacele și ansamblul de lame **DOAR** pe raftul superior al mașinii de spălat vase. Asigurați-vă că grupurile de lame și capacele sunt scoase din recipientele lor înainte de a le pune în mașina de spălat vase.

Baza motorului

Închideți unitatea și deconectați baza motorului înainte de curățare. Ștergeți baza motorului cu o cârpă curată, umedă.

NICIODATĂ nu pulverizați direct baza cu apă sau alte lichide.

NU folosiți cârpe/tampoane/perii abrazive pentru a curăța baza, deoarece acestea pot opaciza sau zgâria suprafața.

RESETAREA TERMOSTATULUI MOTORULUI

Această unitate dispune de un sistem de siguranță unic care previne deteriorarea motorului și a sistemului de antrenare în cazul unei supraîncărcări accidentale. Dacă unitatea este suprasolicitată, motorul va fi dezactivat temporar. Dacă acest lucru se întâmplă, urmați procedura de resetare de mai jos.

- 1 Deconectați unitatea de la priză.
- 2 Lăsați unitatea să se răcească timp de aproximativ 30 de minute.
- 3 Scoateți capacul recipientului și grupul lamei. Goliți recipientul și asigurați-vă că nu există ingrediente care să blocheze ansamblurile de lame.

IMPORTANT: Asigurați-vă că nu depășiți capacitățile maxime. Aceasta este cea mai tipică cauză de suprasarcină a aparatelor.

GHID DE DEPANARE

AVERTISMENT: Pentru a reduce riscul de șoc și de funcționare neintenționată, opriți alimentarea și deconectați unitatea înainte de depanare.

Motorul nu pornește sau ansamblul lamei nu se rotește

- Asigurați-vă că cupa este bine fixată pe baza motorului.
- Verificați dacă ștecherul este bine introdus în priză.
- Verificați siguranța sau întrerupătorul din casa dvs. Înlocuiți siguranța/întrerupătorul de resetare.
- Verificați dacă interiorul bazei motorului este curat și dacă nu există alimente care să blocheze conexiunea dintre baza motorului și pahar.
- Există prea multă mâncare în recipient. Scoateți din priză baza motorului. Îndepărtați unele alimente și încercați din nou.
- Unitatea s-a supraîncălzit. Deconectați și așteptați aproximativ 15 minute înainte de a-l utiliza din nou.

Alimentele se adună pe părțile laterale ale paharului

- Prea multe alimente sunt procesate în același timp. Opriți baza motorului. Când lamele nu se mai rotesc, scoateți cupa din baza motorului. Îndepărtați o parte din alimentele prelucrate.

Nu pot măcina gheață

- Nu utilizați gheață care a stat afară sau care a început să se topească.
- Asigurați-vă că folosiți impulsuri scurte la început pentru a rupe bucățile mari.

ÎNREGISTRARE PRODUS

GARANȚIE LIMITATĂ PE DOI (2) ANI

Când cumpărați un produs în România în calitate de consumator, beneficiați de drepturi legale referitoare la calitatea produsului ("drepturile dumneavoastră legale"). Puteți aplica aceste drepturi legale împotriva comerciantului dumneavoastră cu amănuntul. Cu toate acestea, la Ninja suntem atât de încrezători în calitatea produselor noastre (denumite în continuare „Produsele”) încât vă oferim o garanție suplimentară a producătorului de până la doi ani. Această garanție se aplică produsului numai dacă acesta este cumpărat în stare nouă și neutilizată. Acești termeni și condiții se referă numai la garanțiile noastre - drepturile dumneavoastră legale în calitate de cumpărător nu sunt afectate. Vă rugăm să rețineți că garanția de 2 ani este disponibilă în toate țările UE și în Regatul Unit, dacă acesta încetează să mai fie o țară UE în timpul perioadei de garanție.

Condițiile de mai jos descriu cerințele și domeniul de aplicare al garanțiilor noastre, care sunt emise de SharkNinja Germany GmbH, c/o Regus Management GmbH, Excellent Business Center 10. + 11/ Stock, Westhafenplatz 1, 60327 Frankfurt am Main (Germania) („noi” sau „noastre”). Acestea nu afectează drepturile dumneavoastră legale sau obligațiile comerciantului dumneavoastră și contractul pe care îl aveți cu acesta. Același lucru se aplică dacă ați achiziționat produsul direct de la Ninja.

Garanții Ninja*

Un aparat de bucătărie de uz casnic constituie o investiție considerabilă. Noul dumneavoastră aparat trebuie să funcționeze corect cât mai mult timp posibil. Garanția cu care vine este o considerație importantă - și reflectă cât de mare este încrederea producătorului în produsul și calitatea sa de fabricație.

Linia noastră de asistență pentru clienți (0800 000 9063) este deschisă de luni până vineri între orele 9.00 și 18.00. Apelul este gratuit și veți fi pus direct în legătură cu un reprezentant Ninja. Veți găsi suport online și la www.ninjakitchen.eu.

IMPORTANT

- Garanția acoperă produsul dumneavoastră timp de 2 ani de la data achiziției.
- Vă rugăm să păstrați chitanța tot timpul. În cazul în care trebuie să utilizați garanția, vom avea nevoie de chitanță pentru a verifica dacă informațiile furnizate sunt corecte. Incapacitatea de a prezenta o chitanță valabilă va anula garanția.

Care sunt avantajele înregistrării garanției mele?

Când vă înregistrați garanția, puteți alege să primiți buletinul nostru informativ care conține sfaturi, recomandări și concursuri. Ascultați cele mai recente știri despre noile tehnologii și lansări Ninja. Dacă vă înregistrați garanția online, veți primi imediat confirmarea că am primit datele dumneavoastră.

Pentru detalii privind politica noastră de confidențialitate, vă rugăm să vizitați www.ninjakitchen.eu

Pentru cât timp sunt garantate produsele noastre?

Încrederea noastră în designul nostru și controlul calității înseamnă că produsul dvs. este garantat pentru un total de doi ani.

Ce acoperă garanția?

Repararea sau înlocuirea (la discreția Ninja) a produsului dumneavoastră, inclusiv toate piesele și manopera, în cazul oricărui defect de proiectare, materiale și execuție (inclusiv costurile de transport și expediție). Garanția noastră este suplimentară drepturilor dumneavoastră legale ca consumator.

Ce nu acoperă garanția?

- Uzură normală.
- Deteriorarea accidentală, defectele cauzate de utilizarea sau întreținerea neglijentă, utilizarea necorespunzătoare, neglijența, operarea sau manipularea neglijentă a aparatului de bucătărie care nu sunt în conformitate cu Manualul de Instrucțiuni Ninja® furnizat împreună cu aparatul dumneavoastră.
- Utilizarea aparatului de bucătărie pentru orice altceva decât scopurile normale de uz casnic.
- Utilizarea pieselor care nu sunt asamblate sau instalate în conformitate cu instrucțiunile de operare.
- Utilizarea pieselor și accesoriilor care nu sunt componente originale Ninja®.
- Instalare defectuoasă (cu excepția cazului în care este efectuată de Ninja®).
- Reparațiile sau modificările efectuate de alte părți decât Ninja sau agenții săi, cu excepția cazului în care puteți demonstra că reparațiile sau modificările efectuate de alte persoane nu sunt legate de defectul pentru care vă exercitați garanția.

Ce se întâmplă atunci când garanția mea expiră?

Ninja nu proiectează produse care să dureze o perioadă limitată de timp. Apreciem faptul că clienții noștri ar putea dori să își repare aparatul de bucătărie după ce garanția a expirat. În acest caz, vă rugăm să contactați linia noastră gratuită de asistență telefonică pentru clienți și să întrebați despre programul nostru de garanție, la 0800 000 9063.

De unde pot cumpăra piese și accesorii originale Ninja?

Piese de schimb și accesorii Ninja sunt dezvoltate de aceiași ingineri care au dezvoltat aparatul dumneavoastră de bucătărie Ninja. Veți găsi o gamă completă de piese de schimb, piese de înlocuire și accesorii pentru toate aparatele Ninja pe www.ninjakitchen.eu

Vă rugăm să rețineți că utilizarea pieselor care nu sunt originale Ninja poate anula garanția oferită de producător. Cu toate acestea, drepturile dumneavoastră legale nu sunt afectate.

MENȚIUNI



SharkNinja Europe Limited
3150 Century Way
Thorpe Park
Leeds
LS15 8ZB
Regatul Unit
ninjakitchen.eu

SharkNinja Germany GmbH,
c/o Regus Management GmbH
Excellent Business Center 10
+11/Stock Westhafenplatz 1
60327 Frankfurt am Main,
Germania
ninjakitchen.eu

Ilustrațiile pot fi diferite de produsul efectiv. Ne străduim constant să ne îmbunătățim produsele, prin urmare specificațiile conținute în prezentul document pot fi modificate fără notificare prealabilă.

NINJA este marcă înregistrată a SharkNinja Operating LLC.

© 2021 SharkNinja Operating LLC.

QB3001EUS_30_IB_MP_210317_MV1_RO
IMPRIMAT ÎN CHINA

